

РАЯЖ.441329.040 ЭЗ

Перв. примен.	РАЯЖ.441329.040			
	Справ. №	Подп. и дата	Инв. № дубл.	Взам. инв. №
Инв. № подл.	Подп. и дата	Инв. № дубл.	Взам. инв. №	Инв. № дубл.
	Инв. № подл.	Инв. № дубл.	Взам. инв. №	Инв. № дубл.

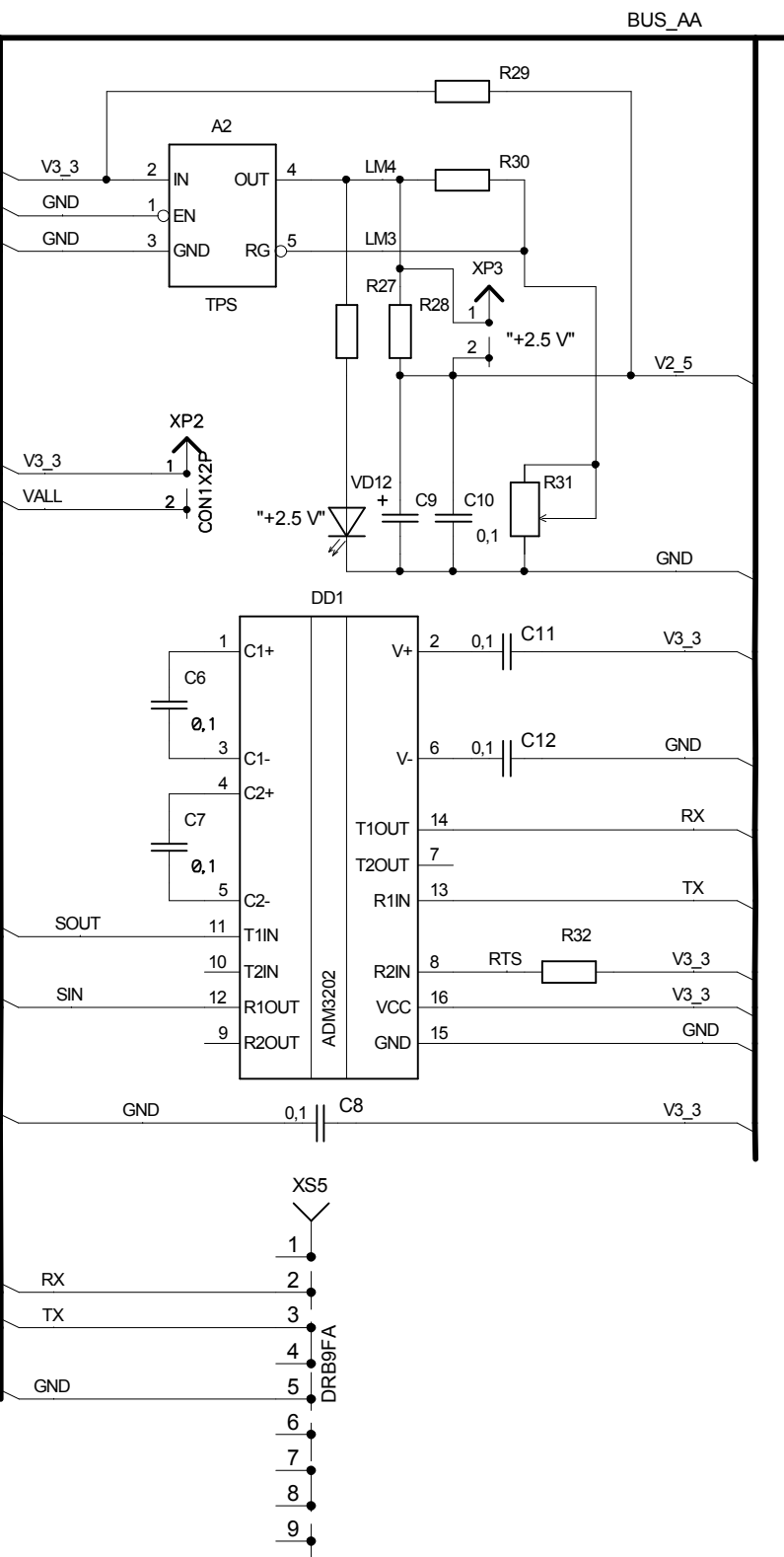
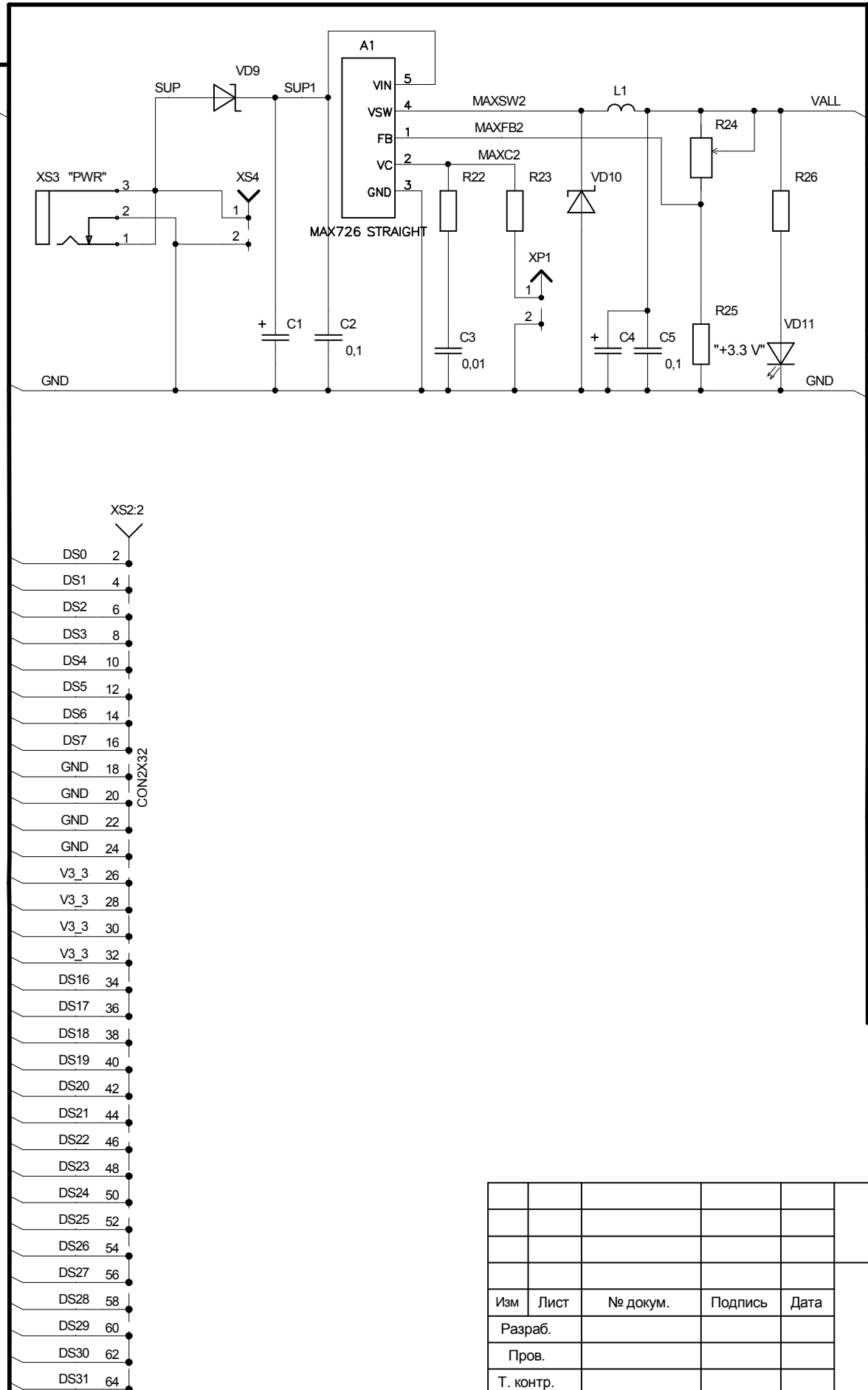
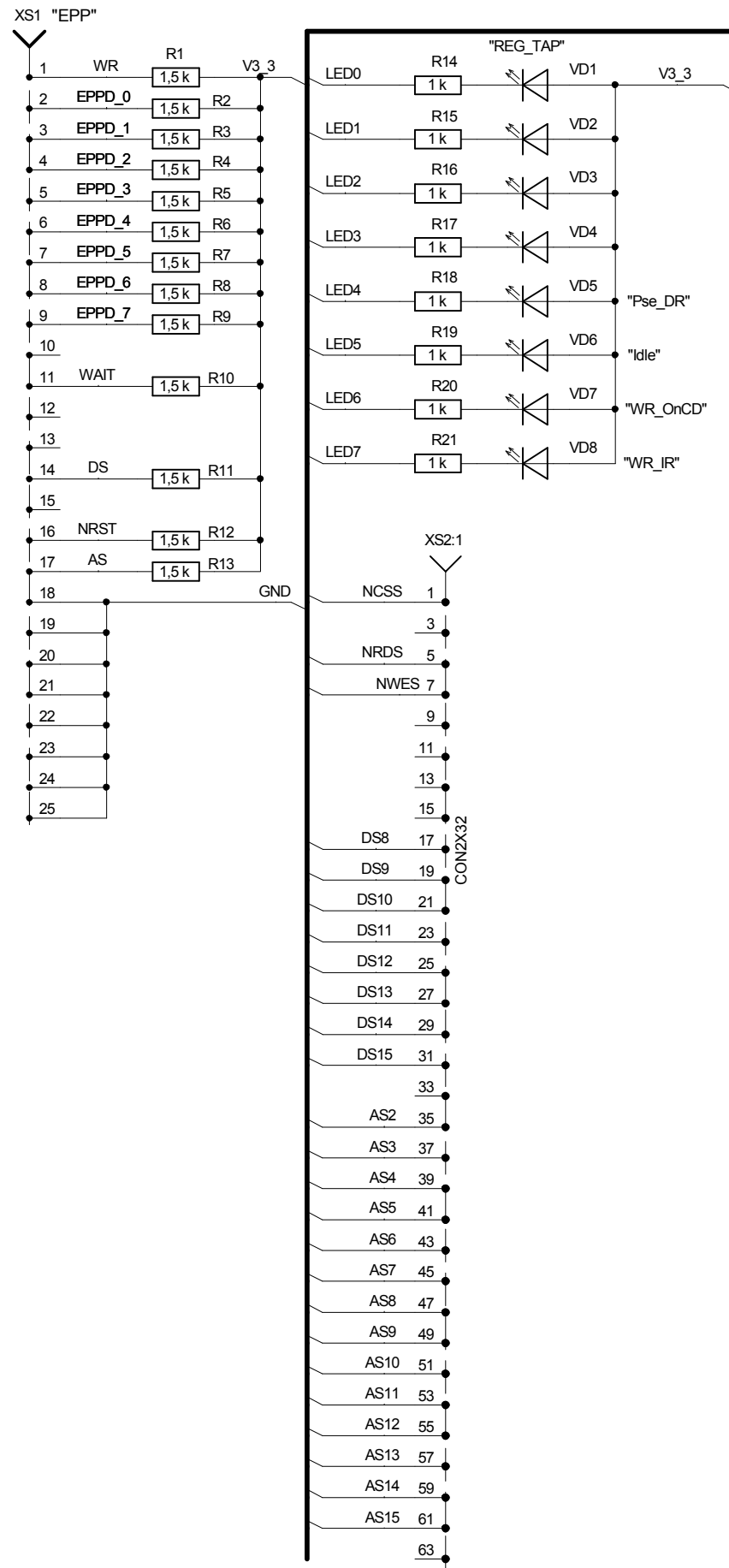

Изм.	Лист	№ докум.	Подпись	Дата	<p>Плата МСК-01ЕМ</p> <p>Схема электрическая принципиальная</p>	Лит.	Масса	Масштаб
Разраб.						Лист 1	Листов 5	
Пров.						<p>ГУП НПЦ "ЭЛВИС"</p>		
Т. контр.								
Н. контр.								
Утв.								

BUS_AA (1)

BUS_AA (3)

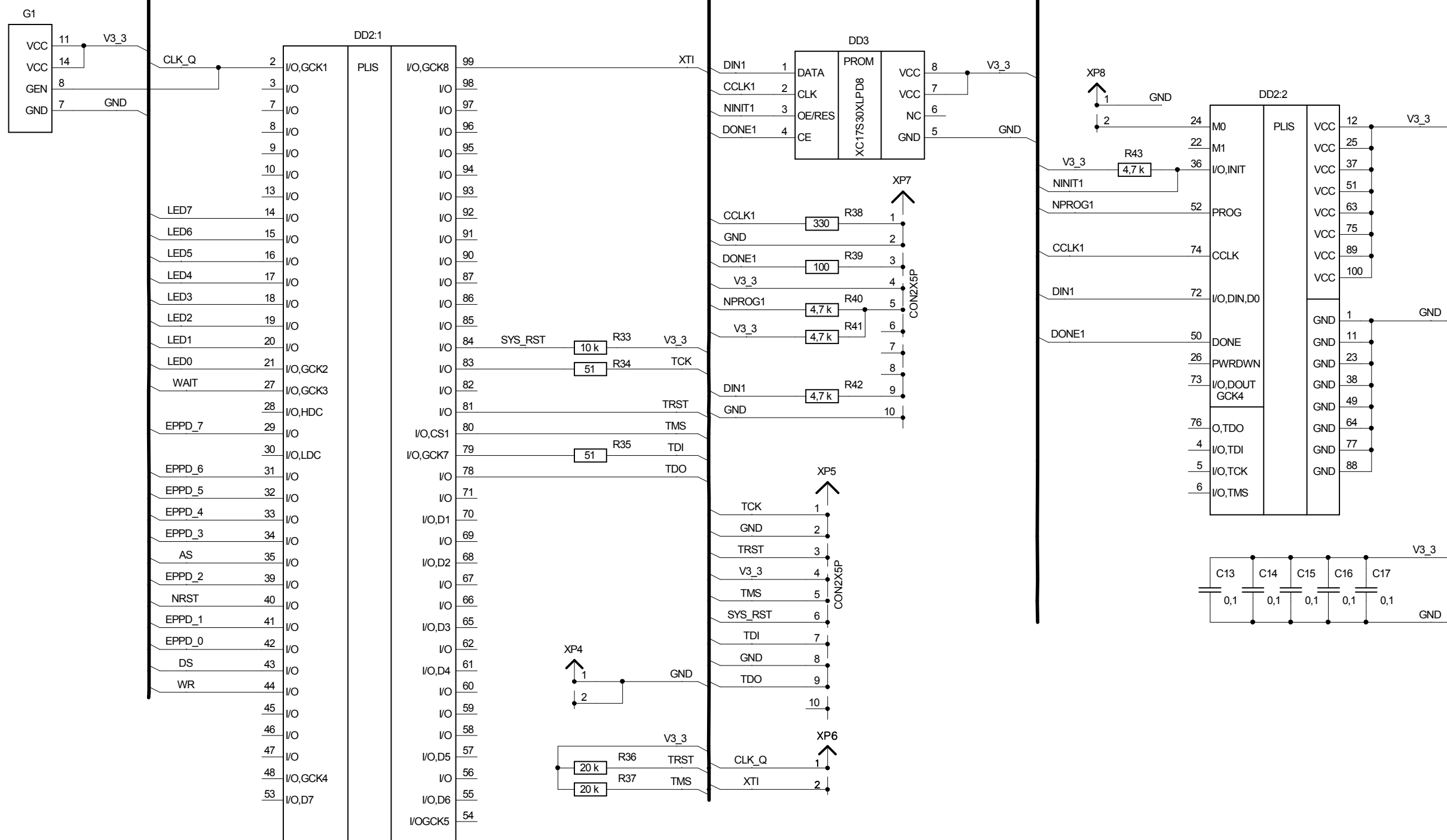

Инв. № подл.	Подп. и дата
Взам. инв. №	Инв. № дубл.
Подп. и дата	
Инв. № подл.	

Изм	Лист	№ докум.	Подпись	Дата	Лист
					2

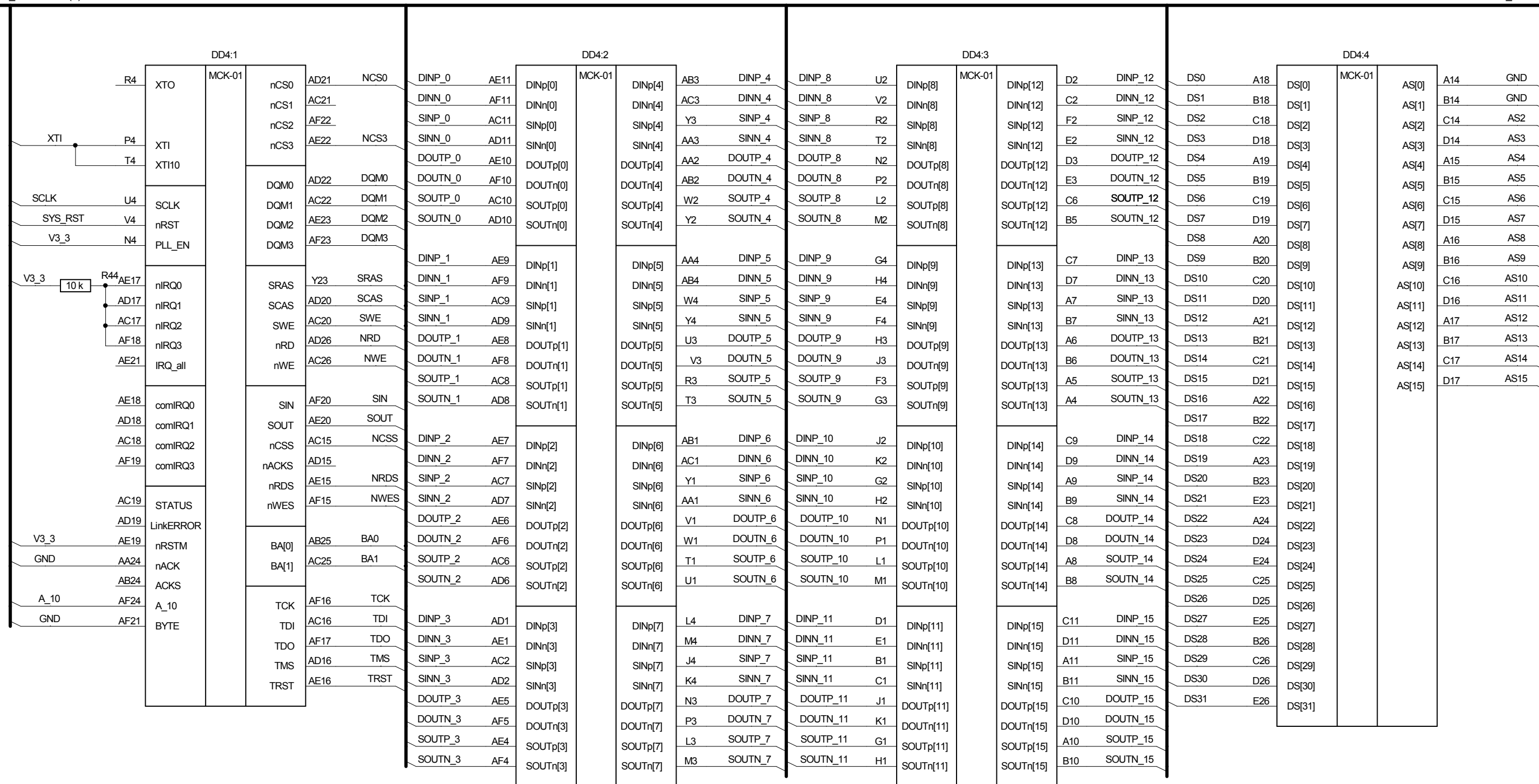

Ив. № подл.	Подп. и дата
Взам. инв. №	Ив. № дубл.
Подп. и дата	Подп. и дата
Ив. № подл.	Ив. № подл.

Изм	Лист	№ докум.	Подпись	Дата	Лист
					2

BUS_AA (2)

BUS_AA (4)

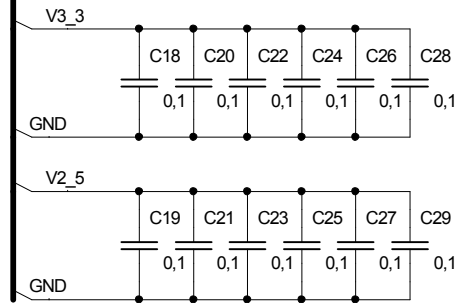
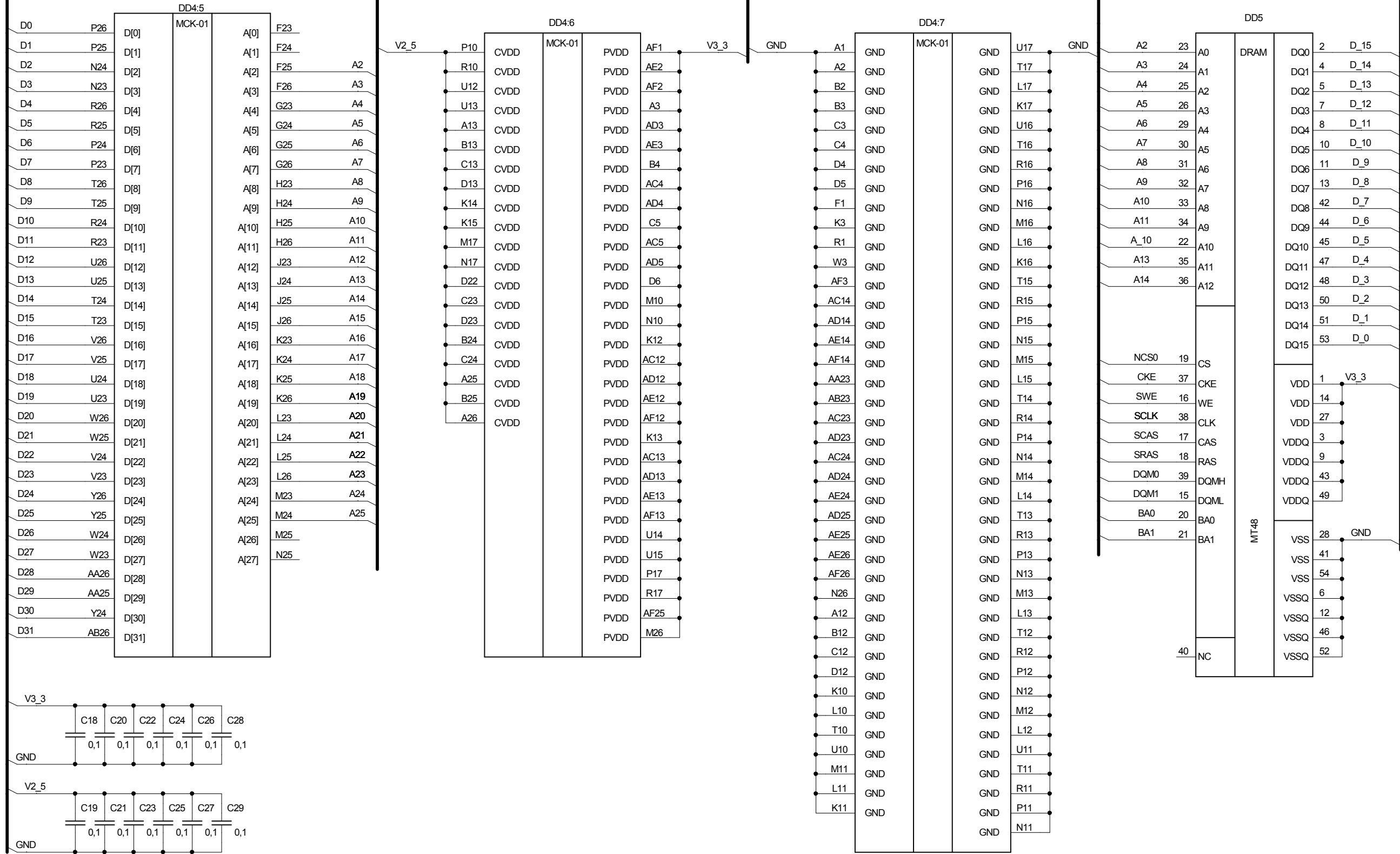

Инов. № подл.	Подп. и дата
Взам. инв. №	Инов. № дубл.
Подп. и дата	Подп. и дата
Инов. № подл.	

Изм	Лист	№ докум.	Подпись	Дата	Лист
					3

BUS_AA (3)

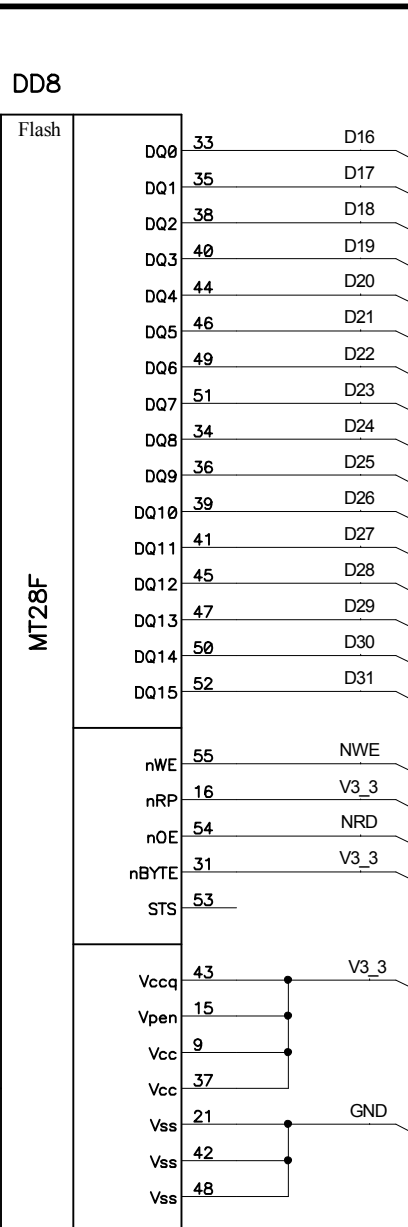
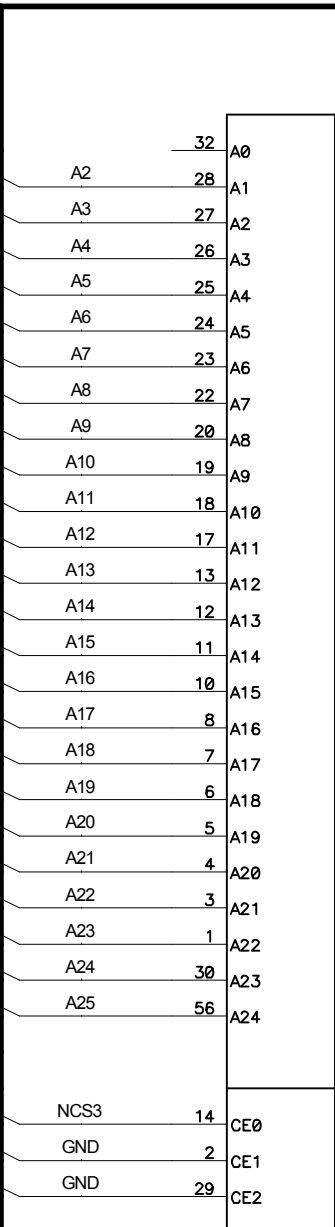
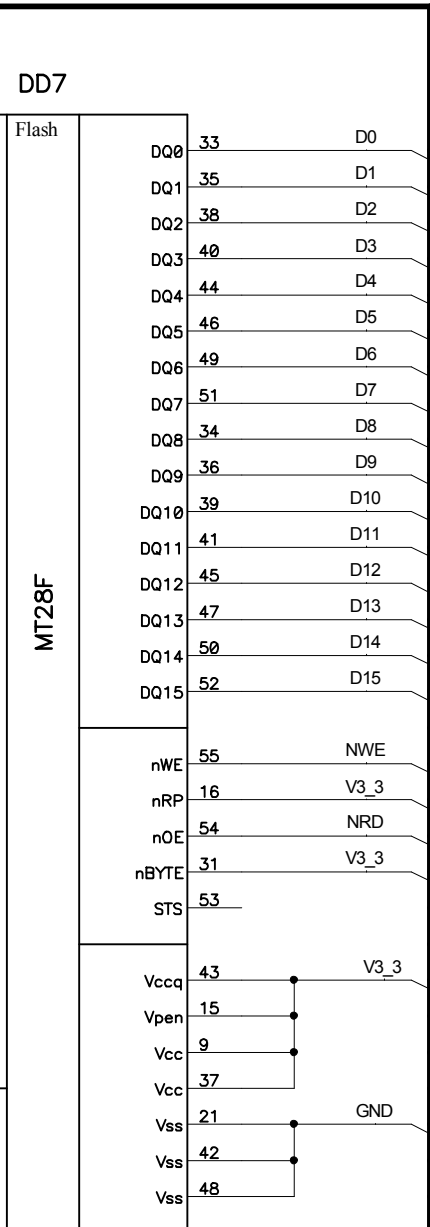
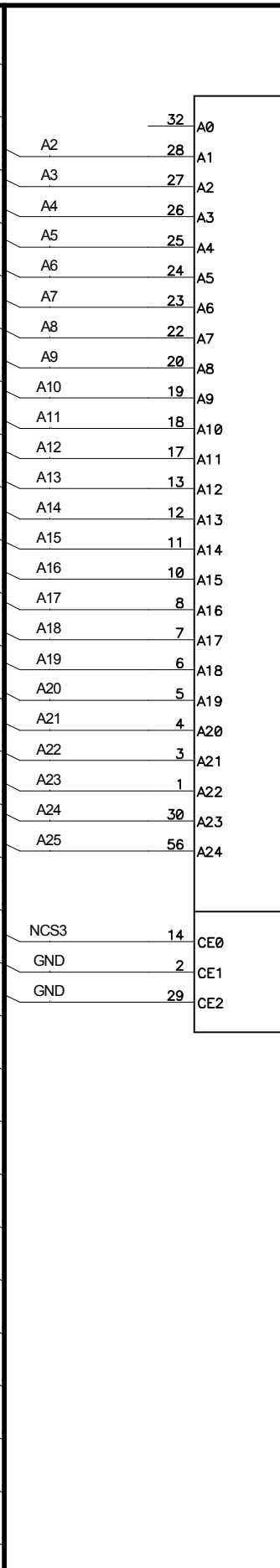
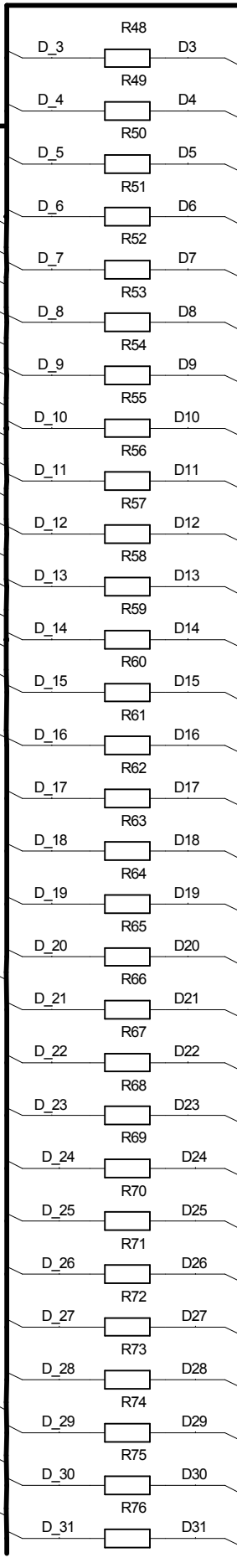
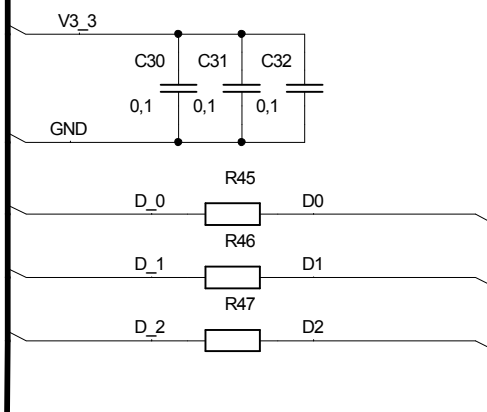
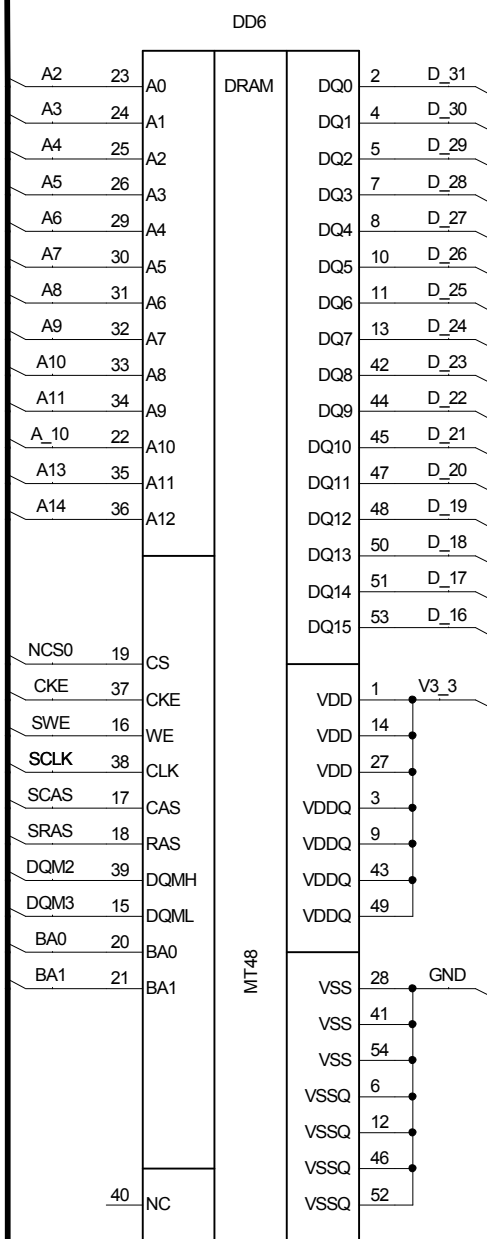

Инв. № подл.	Подп. и дата
Взам. инв. №	Инв. № дубл.
Подп. и дата	Подп. и дата
Инв. № подл.	Подп. и дата

Изм	Лист	№ докум.	Подпись	Дата

BUS_AA (4)

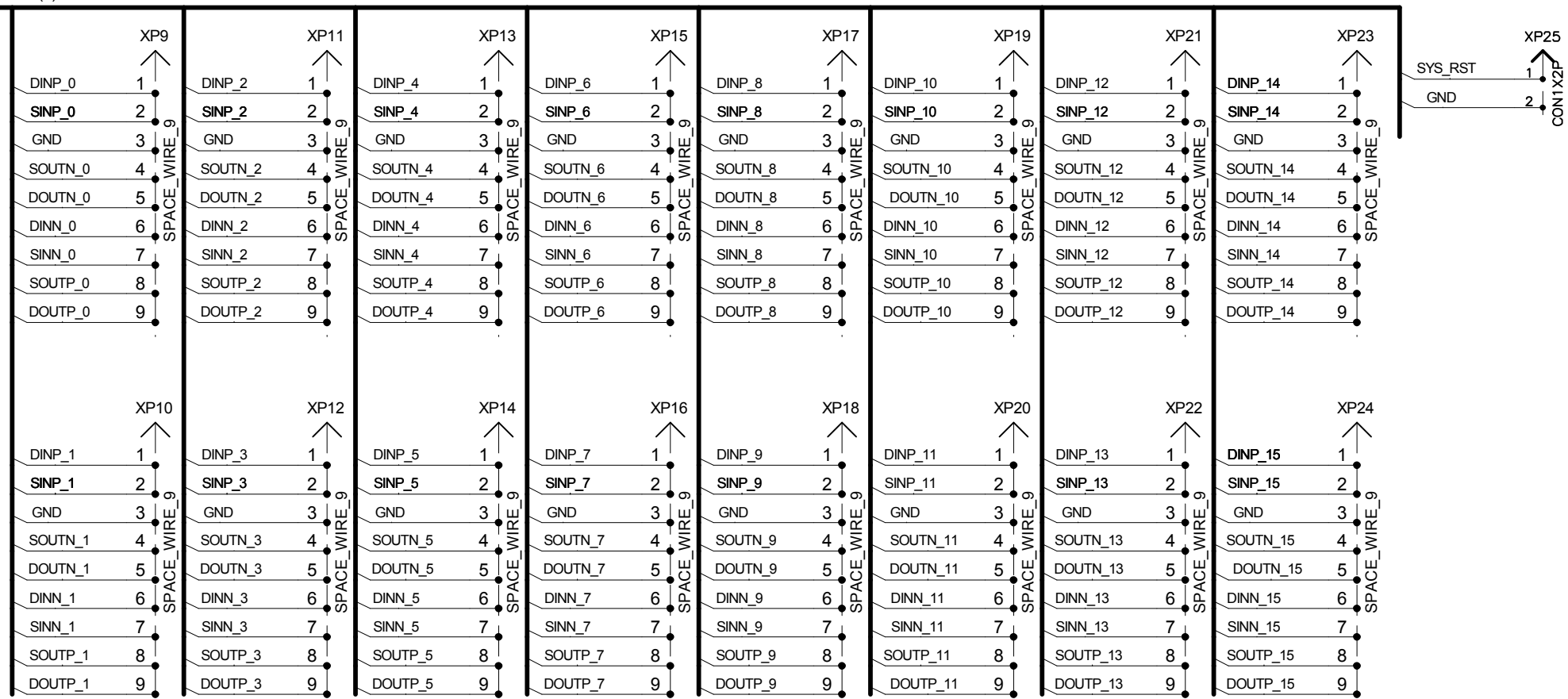

Инв. № подл.	Подп. и дата	Взам. инв. №	Инв. № дубл.	Подп. и дата

Изм	Лист	№ докум.	Подпись	Дата